



Des solutions de chauffage innovantes



THE NEW AGE OF FIRE

La qualité Made in Italy ne connaît pas de frontières

Les produits **Dielle®** sont distribués sur tout le territoire italien et dans une grande partie de l'Europe et du monde, aussi bien à travers ses propres succursales qu'à travers un réseau consistant de distributeurs, agents et partenaires commerciaux.

L'approche internationale et l'étude minutieuse de solutions adaptées au marché de référence, ont conduit au fil du temps à la consolidation du label de qualité **Dielle®** outre frontière, qui occupe aujourd'hui une position affirmée de leadership dans le secteur du chauffage.

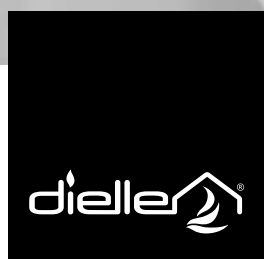

THE NEW AGE OF FIRE

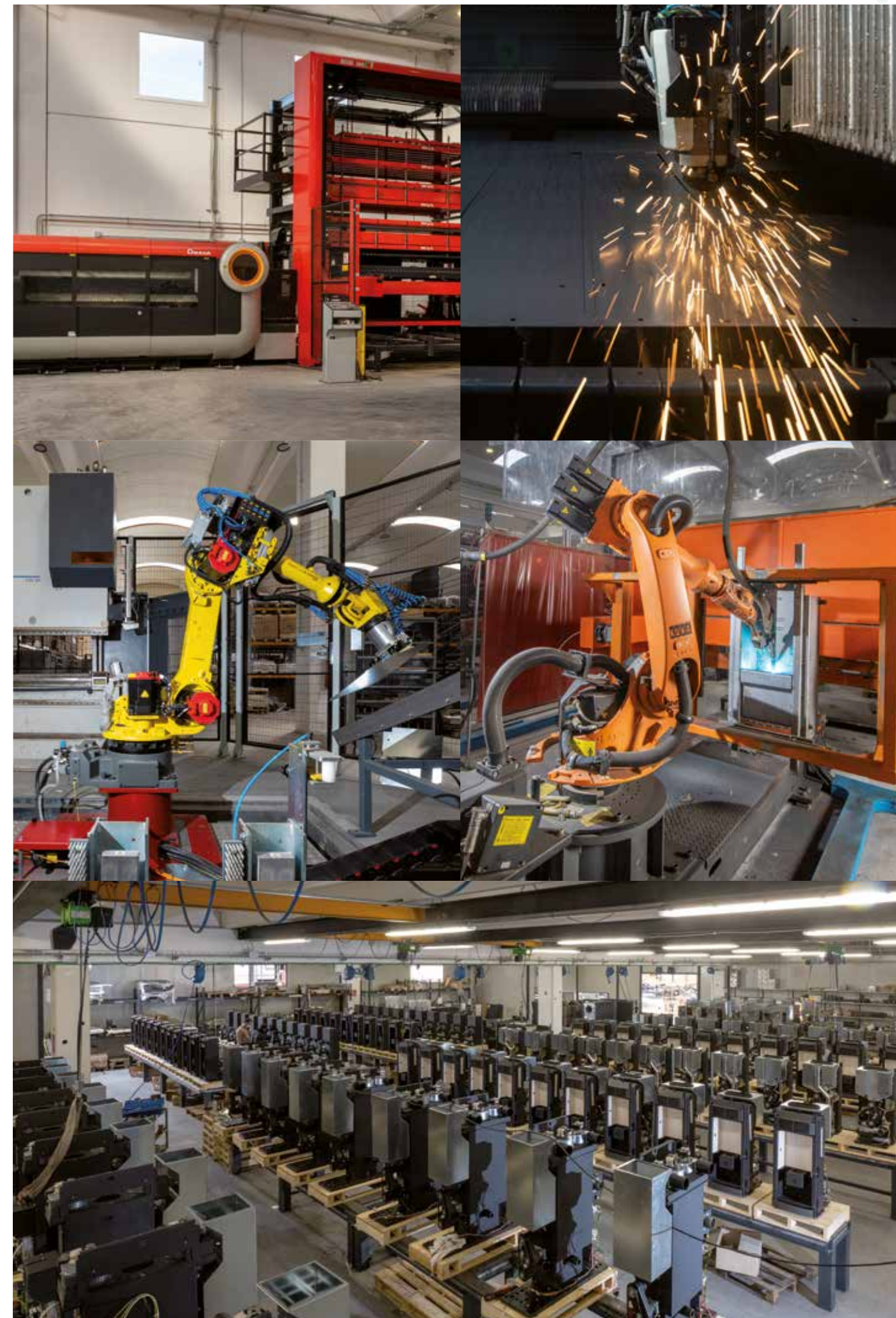



Dielle® a développé et breveté un système de combustion absolument unique en son genre. En effet, sur un poêle **Dielle®** l'alimentation du pellet dans le brûleur s'effectue par le bas à travers des vis-sans-fin en acier inox contrôlées par un microprocesseur, qui, à travers l'introduction forcée du matériel, évitent les problèmes de colmatage et favorisent une combustion constante et uniforme dans le temps.

En outre, grâce à ce système innovant d'alimentation, l'approvisionnement du combustible par le bas permet d'obtenir une flamme stable et plus naturelle, comme celle d'une combustion au bois.

Systeme breveté d'alimentation du combustible par le bas.

1 \ NATUREL

Le système de combustion breveté Dielle garantit, pour toutes les puissances de fonctionnement, une flamme bien plus naturelle que celles des poêles à pellet traditionnels.

2 \ SILENCIEUX

Grâce au mécanisme ingénieux du système de chargement du pellet, l'alimentation du combustible est totalement silencieuse.

3 \ PRATIQUE

Le système d'alimentation du pellet par le bas directement dans le pot de combustion, favorise l'expulsion naturelle et automatique des cendres et des parties imbrûlées, avec pour résultat, un entretien et un nettoyage minimum.

4 \ ÉCONOMIQUE

Le système de combustion breveté Dielle, moins sensible que celui des poêles à pellet traditionnels, permet l'utilisation de granulés de qualité inférieure.

5 \ EFFICACE

Pendant l'acheminement jusqu'au pot de combustion, le pellet est préchauffé et séché pour garantir une combustion optimale.



Tous les produits Dielle® sont équipés, en standard, d'un panneau de contrôle à écran tactile couleur de dernière génération.

Ce produit innovant est équipé d'un écran tactile capacitif de 4,3 pouces et d'un processeur ARM® Cortex®-M7, ce qui permet d'obtenir d'excellentes définitions et des animations fluides. Grâce à des graphiques intuitifs et détaillés, l'écran est capable de montrer le fonctionnement de votre système, ce qui vous permet de gérer votre cuisinière en toute simplicité. L'écran tactile Dielle® est conçu pour supporter les futures mises à jour de l'architecture et des fonctions du micrologiciel.

Dimensions	Résolution
6,02 x 8,85 in 153 x 225 mm	480 x 272 px

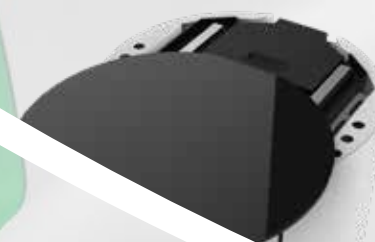

Verre "magique" de Dielle®

La fascination du verre, l'émotion d'une flamme.



POÊLE À AIR
ROUND



diele



ROUND

Poêle à pellets au design essentiel mais extrêmement élégant. Dessus coulissant et porte en verre à effet "magique". Il est disponible avec des côtés en acier, en blanc perle ou en noir, ou entièrement revêtu de verre noir.

- Surface coulissante et porte en verre effet 'Magic'
- Brûleur breveté Dielle
- Chambre de combustion en fonte
- Sortie fumées supérieure ou postérieur



ROUND GLASS

Poêle à granulés de bois extrêmement élégant au design minimaliste, avec dessus coulissant et porte en verre à effet "magique". Dans cette version Glass, il est entièrement revêtu de verre noir à effet "magique".

- Entièrement doublé de verre à effet "magique".
- Brûleur breveté Dielle
- Chambre de combustion en fonte
- Sortie fumées supérieure ou postérieur



Déjà inclus

ÉCRAN TACTILE À COULEURS

Écran multifonction de dernière génération, pour un contrôle complet du poêle.



Déjà inclus

ÉCRAN TACTILE À COULEURS

Écran multifonction de dernière génération, pour un contrôle complet du poêle.



DIMENSIONS

POÊLE ÉQUIPÉ DE TECHNOLOGIE BREVETÉE **DIELLE** DE CHARGEMENT DU PELLETT PAR LE BAS

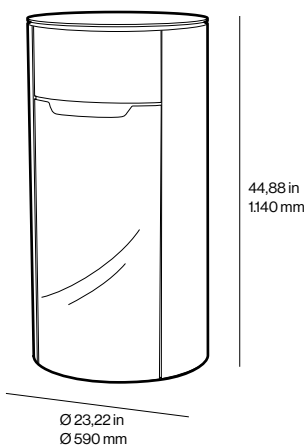
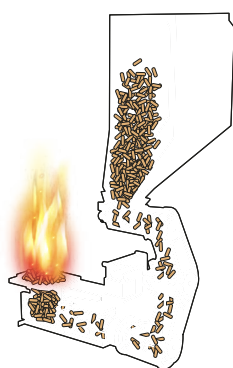

COULEURS

B01-ACIER BLANC **B10-ACIER NOIR**



Les produits Dielle sont certifiés

- **CSA**
- **EPA**

Code Art.	Modèle	Apport de chaleur BTU/hr
ROU_115	ROUND	18.500 - 47.200



DIMENSIONS

POÊLE ÉQUIPÉ DE TECHNOLOGIE BREVETÉE **DIELLE** DE CHARGEMENT DU PELLETT PAR LE BAS

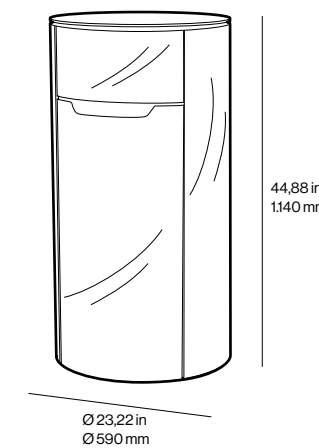
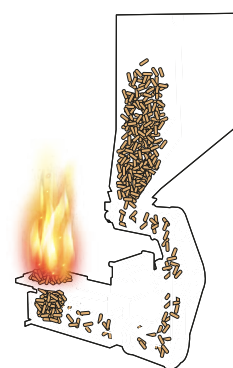

COULEURS

VERRE NOIR

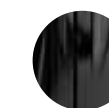

Les produits Dielle sont certifiés

- **CSA**
- **EPA**

Code Art.	Modèle	Apport de chaleur BTU/hr
ROUG_115	ROUND GLASS	18.500 - 47.200



POÊLE À AIR
ETHESIA



PATENTED
PATENTED
PATENTED

d'elle

Ethesia est un poêle à granulés au design classique et intemporel. Entièrement revêtu de carreaux de céramique faits à la main avec des décorations en relief, il est disponible dans une gamme de 4 couleurs. La technologie brevetée de chargement du combustible par le bas de Dielle garantit une efficacité maximale et une consommation minimale.

- Chambre de combustion en fonte
- Revêtement en céramique
- Porte en acier peint
- Brûleur breveté Dielle

POÊLE ÉQUIPÉ DE TECHNOLOGIE BREVETÉE **DIELLE** DE CHARGEMENT DU PELLETT PAR LE BAS

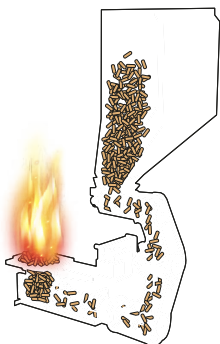

Ethesia Glass est un poêle à pellets qui valorise l'union de la tradition et du design. Entièrement revêtu de céramique, il est doté d'une porte vitrée noire qui lui confère un charme incontestable.

- Brûleur breveté Dielle
- Chambre de combustion en fonte
- Revêtement en céramique
- Porte en verre

POÊLE ÉQUIPÉ DE TECHNOLOGIE BREVETÉE **DIELLE** DE CHARGEMENT DU PELLETT PAR LE BAS



Déjà inclus

ÉCRAN TACTILE À COULEURS

Écran multifonction de dernière génération, pour un contrôle complet du poêle.



DIMENSIONS

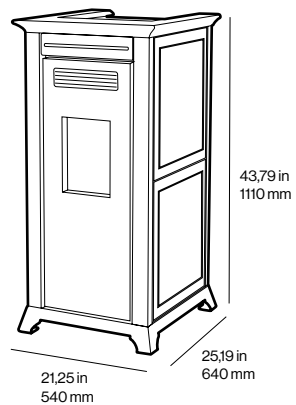

Les produits Dielle sont certifiés

- CSA
- EPA

COULEURS

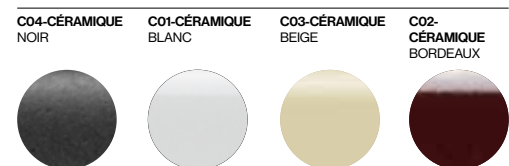

Code Art.	Modèle	Apport de chaleur BTU/hr
ETH_115	ETHESIA	18.500 - 47.200

Déjà inclus

ÉCRAN TACTILE À COULEURS

Écran multifonction de dernière génération, pour un contrôle complet du poêle.



DIMENSIONS

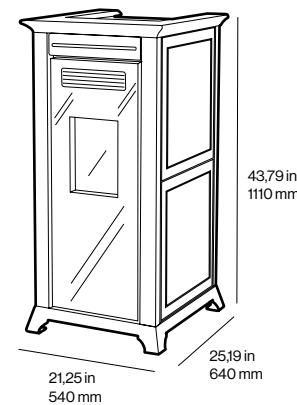

Les produits Dielle sont certifiés

- CSA
- EPA

COULEURS

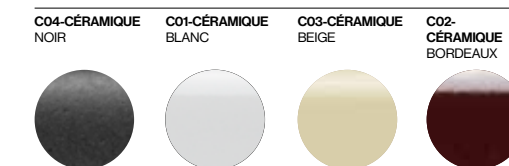

Code Art.	Modèle	Apport de chaleur BTU/hr
ETHG_115	ETHESIA GLASS	18.500 - 47.200

POÊLE À AIR
GRECALE

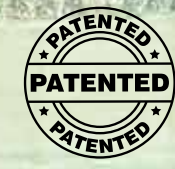

GRECALE

Un poêle à granulés au design sobre et compact, qui s'adapte à tout type d'environnement et de décor. Côtés et porte en acier peint, il est disponible en 3 gammes de couleurs.

- Chambre de combustion en fonte
- Revêtement et porte en acier peint
- Brûleur breveté Dielle

POÊLE ÉQUIPÉ DE TECHNOLOGIE BREVETÉE **DIELLE** DE CHARGEMENT DU PELLETT PAR LE BAS

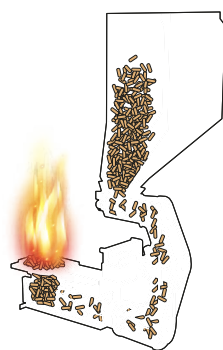

GRECALE GLASS

A pellet stove with an essential yet elegant and refined design that fits into any environment and decor. Painted steel sides, sliding top and 'magic' effect glass door. Available in 3 colours.

- Chambre de combustion en fonte
- Flancs en acier peint
- Surface et porte en verre
- Brûleur breveté Dielle

POÊLE ÉQUIPÉ DE TECHNOLOGIE BREVETÉE **DIELLE** DE CHARGEMENT DU PELLETT PAR LE BAS

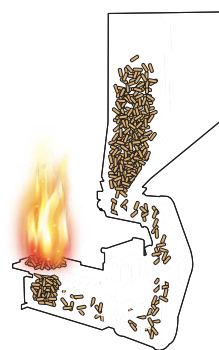

Déjà inclus

ÉCRAN TACTILE À COULEURS

Écran multifonction de dernière génération, pour un contrôle complet du poêle.



DIMENSIONS

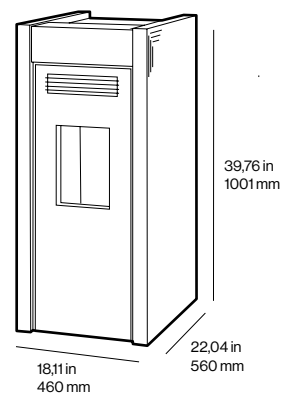

Les produits Dielle sont certifiés

- CSA
- EPA



COULEURS

- B10-ACIER NOIR
- B01-ACIER BLANC PERLE
- B05-ACIER BORDEAUX MET.

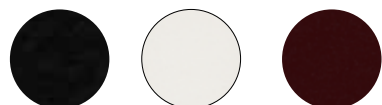

Code Art.	Modèle	Apport de chaleur BTU/hr
GRE_115	GRECALE	18.500 - 47.200

Déjà inclus

ÉCRAN TACTILE À COULEURS

Écran multifonction de dernière génération, pour un contrôle complet du poêle.



DIMENSIONS

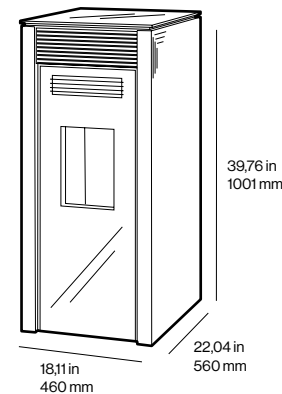

Les produits Dielle sont certifiés

- CSA
- EPA



COULEURS

- B10-ACIER NOIR
- B01-ACIER BLANC PERLE
- B05-ACIER BORDEAUX MET.

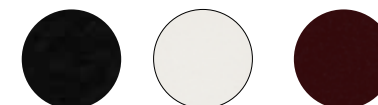

Code Art.	Modèle	Apport de chaleur BTU/hr
GRE_115	GRECALE GLASS	18.500 - 47.200

POËLE À AIR
ZEFIRO



Petit poêle à granulés compact au design vaguement rétro. Disponible avec une sortie de fumée arrière ou supérieure. Habillage céramique en blanc ou noir.

- Revêtement en céramique
- Chambre de combustion en céramique
- Brûleur breveté Dielle
- Large vision de la flamme
- Sortie de fumée supérieure ou arrière



POÊLE ÉQUIPÉ DE TECHNOLOGIE BREVETÉE **DIELLE** DE CHARGEMENT DU PELLET PAR LE BAS

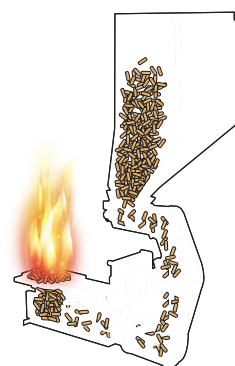

Déjà inclus

ÉCRAN TACTILE À COULEURS

Écran multifonction de dernière génération, pour un contrôle complet du poêle.



Les produits Dielle sont certifiés

- **CSA**
- **EPA**

COULEURS

C04-CÉRAMIQUE NOIR C01-CÉRAMIQUE BLANC



DIMENSIONS

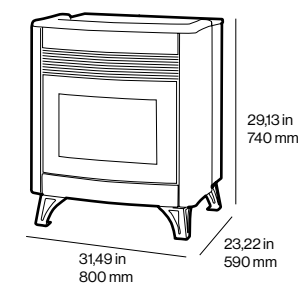

Code Art.	Modèle	Apport de chaleur BTU/hr
ZEFC_115	ZEFIRO	20.700 - 38.100

INSERT À AIR
FBX



Insert à air idéal pour encastrer à la place d'une cheminée existante ou pour être habillé sur place. Disponible en 4 types de vitres différentes, avec un choix d'effet magique ou transparent.

- Chambre de combustion en fonte
- Porte en acier peint
- Porte en verre
- Brûleur breveté Dielle

POÊLE ÉQUIPÉE DE TECHNOLOGIE BREVETÉE **DIELLE** DE CHARGEMENT DU PELLETT PAR LE BAS

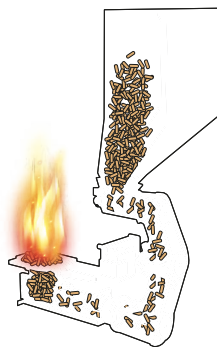

FBX S
Chargement du pellet à travers tiroir frontal intégré



FBX T
Chargement du pellet à travers une trappe supérieure



SORTIE FUMÉES SUPÉRIEURE OU ARRIÈRE

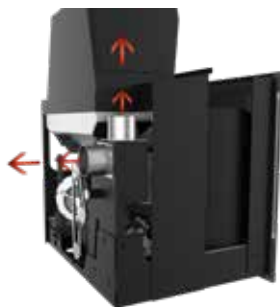

Déjà inclus

COLOR DISPLAY TOUCH SCREEN

Multifunctional touch display for complete control of the stove



Code Art.	Modèle	Apport de chaleur BTU/hr
FBXS_115	FBX S	20.700 - 38.100
FBXT_115	FBX T	20.700 - 38.100

Il est important au moment de la commande de spécifier la typologie de verre externe

MODÈLES VERRES EXTERNES

X1

dim. 26,65 x 25,19 in / 677 x 640 mm



Transparent



Magic

X2

dim. 31,49 x 25,19 in / 800 x 640 mm



Transparent



Magic

COULEURS

VERRE NOIR

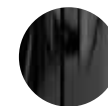

Les produits Dielle sont certifiés

- CSA
- EPA

DIMENSIONS

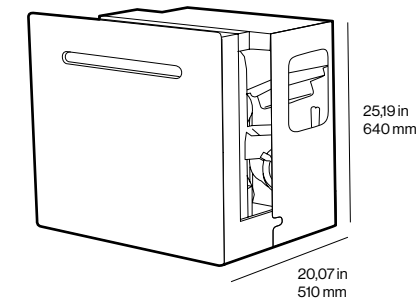



dieller SpA

The Owners
Daniele and Luca Cardone





DIELLE SpA

Bureaux et Entreprise
Via Grotte di Nottola, sn
04012 Cisterna di Latina (LT) - ITALY

T +39 0773 632 913
E info@dillespa.it
W usa.dillespa.it