

enerzone

POÊLES, ENCASTRABLES
ET FOYER ZÉRO DÉGAGEMENT **À BOIS**



Produit présenté : Destination 2.7-1

UN DESIGN CONTEMPORAIN
POUR UNE NOUVELLE DESTINATION

www.enerzone-intl.com



SOMMAIRE

POÊLES À BOIS

Solution 1.4	4
Solution 1.7	5
Solution 2.3	6
Harmony 2.3	7
Solution 3.3	8
Solution 3.5	9

DONNÉES TECHNIQUES

Caractéristiques générales	10
Caractéristiques spécifiques	11

ENCASTRABLES À BOIS

Destination 1.9	12
Solution 1.7	13
Solution 2.3	14
Solution 3.5	15
Destination 2.3	16
Destination 2.7	17

DONNÉES TECHNIQUES

Caractéristiques générales	18
Caractéristiques spécifiques	19

FOYER À BOIS ZÉRO DÉGAGEMENT

Solution 2.5 ZC II	20
--------------------------	----

DONNÉES TECHNIQUES

Caractéristiques spécifiques	21
Il est maintenant temps de gérer la distribution de la chaleur	22

SUPERFICIE MAXIMALE DE CHAUFFAGE RECOMMANDÉE	23
---	-----------

ACCESSOIRES	24
--------------------------	-----------





POÊLE À BOIS

SOLUTION 1.4



◆ ARTICLES OPTIONNELS

Pare-étincelles

Ventilateur avec thermodisque

Ensemble d'entrée d'air frais
(diamètre de 5")

Tuyau isolé flexible pour entrée d'air frais

Registre d'entrée d'air frais avec
clapet étanche (diamètre de 5")

EB00061

Profitez des journées froides avec la chaleur incomparable que vous offre le poêle à bois **Solution 1.4**. Plus petit modèle de la série, son format réduit en fait un appareil polyvalent au look charmant.

Fonctionnel et pratique, il possède une chambre à combustion nord-sud, pour le chargement des bûches sur la profondeur, et une tablette à cendres robuste. Le **Solution 1.4** est également équipé de panneaux latéraux munis de délicates cannelures gravées, d'une porte en fonte arquée et de pattes en acier. Invitez la tranquillité, le confort et la simplicité dans votre intérieur.

CARACTÉRISTIQUES

- Surface recommandée : 250 à 1 200 pi. ca.
- Volume de la chambre à combustion : 1.7 pi. cu.
- Puissance thermique maximale (bûches de bois sec) : 45 000 BTU/h
- Longueur maximale des bûches : 17"
- Dimensions extérieures : 20" L x 27 7/8" P x 28 7/8" H
- Technologie de combustion : Non catalytique

Voir les caractéristiques techniques complètes aux pages 10 à 11.



CHOIX DE PATTES



Sur piédestal

POÊLE À BOIS

SOLUTION 1.7

EB00055

Conjuguer raffinement et performance en tout temps, pour un usage personnalisé et une expérience de chauffage toujours plus accessible avec le tout nouveau **Solution 1.7**. Ce modèle entièrement redessiné vous séduira par sa faible empreinte écologique à seulement 1.26 g/h, une cote bien en deçà des exigences de la norme EPA.

De taille moyenne, l'appareil affiche des lignes harmonieuses et élégantes : panneaux latéraux munis de délicates cannelures gravées, porte en fonte arquée, dessus légèrement courbé, tablette à cendres robuste et socle personnalisable parmi six choix de pattes ou un piédestal. Donnez un sens à votre intérieur, offrez-vous le nid douillet dont vous rêvez!

CARACTÉRISTIQUES

- Surface recommandée : 500 à 1 800 pi. ca.
- Volume de la chambre à combustion : 1.9 pi. cu.
- Puissance thermique maximale (bûches de bois sec) : 65 000 BTU/h
- Longueur maximale des bûches : 18"
- Dimensions extérieures (piédestal) : 24 7/8" L x 23 5/8" P x 30 1/8" H
- Technologie de combustion : Non catalytique
- Inclus : Tiroir à cendres



♦ ARTICLES REQUIS

Piédestal ou trois modèles de pattes (disponibles en fonte noire ou argent brossé)

♦ ARTICLES OPTIONNELS

Pare-étincelles
Échangeur de chaleur supérieur
Ventilateur 130 PCM
à vitesse variable avec thermodisque
Ensemble d'entrée d'air frais (diamètre de 5")
Tuyau isolé flexible pour entrée d'air frais
Registre d'entrée d'air frais avec clapet étanche (diamètre de 5")

Voir les caractéristiques techniques complètes aux pages 10 à 11.



CHOIX DE PATTES

Sur pattes traditionnelles en fonte

POÊLE À BOIS

SOLUTION 2.3

EB00063



◆ ARTICLES REQUIS

Piédestal ou trois modèles de pattes (disponibles en fonte noire ou argent brossé)

◆ ARTICLES OPTIONNELS

Pare-étincelles

Échangeur de chaleur supérieur

Ventilateur 130 PCM à vitesse variable avec thermodisque

Ensemble d'entrée d'air frais (diamètre de 5")

Tuyau isolé flexible pour entrée d'air frais

Registre d'entrée d'air frais avec clapet étanche (diamètre de 5")

Vivez des moments de pur bonheur dans le confort de votre foyer avec les performances rehaussées du **Solution 2.3**. Grâce à notre technologie de pointe, le processus de combustion offre une puissance thermique aussi élevée que 75,000 BTU/h et de faibles émissions à seulement 1.54 g/h. Ce modèle s'avère être la clé tant pour le consommateur averti pour qui le chauffage au bois n'a plus de secret que pour le nouveau propriétaire désireux de s'initier au confort d'un chauffage alternatif. La dimension de la chambre à combustion permet de positionner aisément les bûches tant sur la largeur que la profondeur. En dépit de sa bonne taille, le **Solution 2.3** conserve un design équilibré qui lui confère l'allure d'un appareil d'ambiance décoratif tout en procurant un chauffage puissant à l'utilisateur sérieux.

Plusieurs options sont disponibles pour vous permettre de créer un look qui vous ressemble. Choisissez parmi 3 modèles de pattes, au fini noir ou argent brossé, et un piédestal, un ventilateur 130 PCM à vitesse variable, ou encore un échangeur de chaleur. Le **Solution 2.3** est le parfait équilibre entre sécurité, performance et confort.

CARACTÉRISTIQUES

- Surface recommandée : 500 à 2 100 pi. ca.
- Volume de la chambre à combustion : 2.4 pi. cu.
- Puissance thermique maximale (bûches de bois sec) : 75 000 BTU/h
- Longueur maximale des bûches : 20"
- Dimensions extérieures (piédestal) : 27" L x 26 1/4" P x 32 3/4" H
- Technologie de combustion : Non catalytique
- Inclus : Tiroir à cendres

Voir les caractéristiques techniques complètes aux pages 10 à 11.



APPAREIL
BREVETÉ
BREVETÉ

Avec revêtement de porte argent brossé

POÊLE À BOIS

HARMONY 2.3

EB00045

L'**Harmony** ne laisse personne indifférent avec son look rappelant les appareils en fonte, tout en offrant les nombreux avantages des poêles à bois conçus en acier. Le détail des colonnettes uniques de type dorique romain avec cannelures gravées à même l'acier lui confère une grande élégance. Rencontrant largement les requis de l'EPA avec des émissions de 1.54 g/h, l'**Harmony** est un appareil respectueux de l'environnement qui se conforme aisément aux exigences nord-américaines les plus sévères.

Disponible avec un revêtement de porte raffiné noir ou argent, cet appareil est un choix sérieux à prendre en considération. L'installation dans une maison mobile est permise et il est possible d'ajouter un apport d'air à la combustion pour rencontrer les exigences des normes énergétiques domestiques. Sa chambre à combustion de 2.4 pieds cubes fait du **Harmony** une généreuse source de chaleur pour votre maison qui répondra assurément à vos attentes les plus élevées.

CARACTÉRISTIQUES

- Surface recommandée : 500 à 2 100 pi. ca.
- Volume de la chambre à combustion : 2.4 pi. cu.
- Puissance thermique maximale (bûches de bois sec) : 75 000 BTU/h
- Longueur maximale des bûches : 20"
- Dimensions extérieures : 25 3/4" L x 25 5/8" P x 30 1/8" H
- Technologie de combustion : Non catalytique
- Inclus : Tiroir à cendres

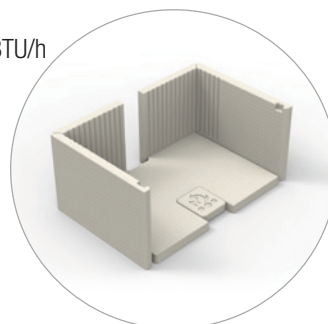

Voir les caractéristiques techniques complètes aux pages 10 à 11.



♦ ARTICLES REQUIS

Revêtement de porte en acier noir ou argent brossé

♦ ARTICLES OPTIONNELS

Pierres réfractaires moulées

Ventilateur 130 PCM à vitesse variable avec thermodisque

Ensemble d'entrée d'air frais (diamètre de 5")

Tuyau isolé flexible pour entrée d'air frais

Registre d'entrée d'air frais avec clapet étanche (diamètre de 5")

PIERRES RÉFRACTAIRES MOULÉES



CHOIX DE PATTES



Sur piédestal

POÊLE À BOIS

SOLUTION 3.3



◆ ARTICLES REQUIS

Piédestal ou trois modèles de pattes (disponibles en fonte noire ou argent brossé)

◆ ARTICLES OPTIONNELS

Pare-étincelles

Échangeur de chaleur supérieur

Ventilateur 130 PCM à vitesse variable avec thermodisque

Ensemble d'entrée d'air frais (diamètre de 5")

Tuyau isolé flexible pour entrée d'air frais

Registre d'entrée d'air frais avec clapet étanche (diamètre de 5")

EB00060

Une fois de plus, Enerzone conçoit et fabrique un appareil de chauffage de qualité supérieure pour vous offrir toute l'autonomie et la sécurité que vous recherchez pour votre famille. Ce tout nouveau modèle écologique de grande dimension sera un véritable baume pour l'âme, notamment en période de panne électrique, durant les saisons froides.

Le **Solution 3.3** est équipé de panneaux latéraux munis de délicates cannelures gravées et d'une porte en fonte arquée qui met en valeur le jeu des flammes. Choisissez parmi notre caisson sur base ou nos trois modèles de pattes, noir ou argent brossé, traditionnelles, arrondies ou droites. Vous pourrez aussi bonifier votre appareil d'un ventilateur avec thermodisque et d'un pare-étincelles rigide pour davantage d'agrément.

CARACTÉRISTIQUES

- Surface recommandée : 900 à 2 300 pi. ca.
- Volume de la chambre à combustion : 3.3 pi. cu.
- Puissance thermique maximale (bûches de bois sec) : 90 000 BTU/h
- Longueur maximale des bûches : 20"
- Dimensions extérieures (piédestal) : 24 1/4" L x 30 7/8" P x 33 3/8" H
- Technologie de combustion : Non catalytique
- Inclus : Tiroir à cendres

Voir les caractéristiques techniques complètes aux pages 10 à 11.



EB00053

Conjuguer raffinement et performance en tout temps, pour un usage personnalisé et une expérience de chauffage toujours accessible avec le tout nouveau **Solution 3.5**. Ce modèle, non catalytique, entièrement redessiné vous séduira par sa faible empreinte écologique à seulement 1.32 g/h, une cote bien en deçà des prochaines exigences de l'EPA.

De très grande taille, l'appareil sur base affiche des lignes harmonieuses et élégantes : dessus légèrement courbé, panneaux latéraux munis de délicates cannelures gravées et porte en fonte arquée moins massive laissant toute la place aux mouvements des flammes. Donnez un sens à votre intérieur, offrez-vous le nid douillet dont vous rêvez!

CARACTÉRISTIQUES

- Surface recommandée : 1 000 à 2 700 pi. ca.
- Volume de la chambre à combustion : 3.5 pi. cu.
- Puissance thermique maximale (bûches de bois sec) : 110 000 BTU/h
- Longueur maximale des bûches : 22"
- Dimensions extérieure : 28 1/8" L x 33 1/2" P x 34 1/8" H
- Technologie de combustion : Non catalytique
- Inclus : Tiroir à cendres et ventilateur de 130 PCM à vitesse variable avec thermodisque

POÊLE À BOIS

SOLUTION 3.5



♦ ARTICLES OPTIONNELS

Pare-étincelles

Échangeur de chaleur supérieur

Ensemble d'entrée d'air frais (diamètre de 5")

Tuyau isolé flexible pour entrée d'air frais

Registre d'entrée d'air frais avec clapet étanche (diamètre de 5")

Voir les caractéristiques techniques complètes aux pages 10 à 11.

DONNÉES TECHNIQUES

Caractéristiques générales ♦ POÊLES À BOIS



Modèles	Solution 1.4	Solution 1.7	Solution 2.3	Harmony 2.3	Solution 3.3	Solution 3.5
Couleur	Noir métallique					
Technologie de combustion	Non catalytique					
Temps de combustion maximal*	5 heures	6 heures	8 heures	8 heures	10 heures	10 heures
Surface recommandée*	250 à 1 200 pi. ca.	500 à 1 800 pi. ca.	500 à 2 100 pi. ca.	500 à 2 100 pi. ca.	900 à 2 300 pi. ca.	1 000 à 2 700 pi. ca.
Puissance thermique globale (min. à max.)	12 124 BTU/h à 26 700 BTU/h	15 650 BTU/h à 23 300 BTU/h	14 800 BTU/h à 28 600 BTU/h	14 800 BTU/h à 28 600 BTU/h	15 841 BTU/h à 57 041 BTU/h	18 200 BTU/h à 49 500 BTU/h
Puissance thermique maximale (bûches de bois sec)	45 000 BTU/h	65 000 BTU/h	75 000 BTU/h	75 000 BTU/h	90 000 BTU/h	110 000 BTU/h
Taux moyen d'émission de particules	1.8 g/h	1.26 g/h	1.54 g/h	1.54 g/h	0.95 g/h	1.32 g/h
Rendement optimal	80%	78%	77%	77%	78%	77%
Dimensions de l'ouverture de porte (L x H)	12" x 7 5/8"	17 1/4" x 8 3/4"	17 1/2" x 9"	17 1/2" x 9"	16" x 12"	19" x 9 7/8"
Dimensions de la chambre à combustion (L x P)	14 1/4" x 19 1/8"	19 5/8" x 13 1/2"	21" x 16 1/2"	21" x 17 1/4"	19" x 21"	22 7/8" x 20 1/8"
Volume de la chambre à combustion	1.7 pi. cu.	1.9 pi. cu.	2.4 pi. cu.	2.4 pi. cu.	3.3 pi. cu.	3.5 pi. cu.
Surface vitrée (L x H)	10 1/4" x 8 7/8"	15 7/8" x 9 7/8"	16 5/8" x 10 5/8"	16 1/2" x 10 1/8"	14 5/8" x 11 3/4"	18 3/4" x 12 1/2"
Longueur maximale des bûches	17"	18"	20"	20"	20"	22"
Longueur de bûche recommandée	16"					
Type de porte - vitrée, avec cadre en fonte	Oui					
Diamètre du conduit d'évacuation	6"					
Type de vitre	Verre céramique					
Approuvé maison mobile**	Oui					
Approuvé pour une installation dans une alcôve	Oui					
Garantie	À vie, limitée					
Normes - Émissions / efficacité	EPA / CSA B415.1-10					
Normes de sécurité	Selon les normes ULC S627, UL 1482, UL 737, NFPA 211, CSA B365 applicables au Canada et aux États-Unis					

* La superficie de chauffage recommandée et le temps de combustion maximal peuvent varier selon la localisation de l'appareil dans l'habitation, la qualité du tirage de la cheminée, le climat, les facteurs de perte de chaleur ou le type de bois utilisé et d'autres variables. La superficie de chauffage recommandée pour un appareil est définie par le fabricant comme sa capacité à conserver une température minimale acceptable dans l'espace désigné en cas de panne de courant.

** Requiert l'ensemble d'entrée d'air frais.

DONNÉES TECHNIQUES

Caractéristiques spécifiques ♦ POÊLES À BOIS

Modèles	Solution 1.4	Solution 1.7	Solution 2.3	Harmony 2.3	Solution 3.3	Solution 3.5
Dimensions extérieures et poids	sur pattes	sur piédestal	sur piédestal	sur pattes	sur piédestal	sur piédestal
Largeur	20"	24 7/8"	27"	25 3/4"	24 1/4"	28 1/8"
Profondeur	27 7/8"	23 5/8"	26 1/4"	25 5/8"	30 7/8"	33 1/2"
Hauteur	28 7/8"	30 1/8"	32 3/4"	30 1/8"	33 3/8"	34 1/8"
Poids	280 lb (127 kg)	341 lb (155 kg)	390 lb (177 kg)	435 lb (198 kg)	472 lb (214 kg)	520 lb (236 kg)
Dégagements de l'appareil aux matériaux combustibles (voir figures 1, 2 et 3 ci-dessous)						
Avec conduit d'évacuation à simple paroi* (Canada / États-Unis)						
A - Mur arrière	14"/12"	14 1/2"/13"	14 1/2"/11"	14 1/2"/11"	14 1/2"/14 1/2"	13 1/4"/13"
B - Côtés	12"/12"	10"/10"	17"/16"	22"/22"	12"/12"	14"/14"
C - Coins	11"/11"	12"/12"	10"/10"	12"/12"	10"/10"	7 1/4"/7 1/4"
D - Plafond**	84"					
Avec conduit d'évacuation à double paroi (Canada / États-Unis)						
A - Mur arrière	6"/6"	7 1/2"/7 1/2"	6"/6"	6"/6"	7 1/2"/7 1/2"	7"/7"
B - Côtés	12"/12"	10"/10"	17"/16"	22"/22"	12"/12"	14"/14"
C - Coins	6"/6"	12"/12"	7"/7"	12"/12"	8"/8"	7"/7"
D - Plafond**	84"					
Protection de plancher minimum devant poêle Canada / États-Unis)	18"/16"					
Articles optionnels et requis						
Ventilateur avec thermodisque	Optionnel	Optionnel	Optionnel	Optionnel	Optionnel	Inclus
Échangeur de chaleur de dessus	S.O.	Optionnel	Optionnel	S.O.	Optionnel	Optionnel
Ensemble d'entrée d'air frais (diamètre de 5")	Optionnel	Optionnel	Optionnel	Optionnel	Optionnel	Optionnel
Pare-étincelles	Optionnel	Optionnel	Optionnel	S.O.	Optionnel	Optionnel
Pattes et piédestal						
Piédestal et tiroir à cendres	S.O.	Optionnel	Optionnel	S.O.	Optionnel	Inclus
Pattes en fonte noires et tiroir à cendres	S.O.	Optionnel	Optionnel	S.O.	Optionnel	S.O.
Pattes en acier noires et tiroir à cendres	Inclus	S.O.	S.O.	S.O.	S.O.	S.O.
Pattes en fonte argent brossé et tiroir à cendres	S.O.	Optionnel	Optionnel	S.O.	Optionnel	S.O.
Pattes Harmony en fonte lisse et tiroir à cendres	S.O.	S.O.	S.O.	Inclus	S.O.	S.O.
Revêtement de porte						
Revêtement de porte en fonte noir	S.O.	S.O.	S.O.	Optionnel	S.O.	S.O.
Revêtement de porte en fonte argent brossé	S.O.	S.O.	S.O.	Optionnel	S.O.	S.O.

* Vérifier également les codes locaux de dégagements minimums du tuyau d'évacuation lui-même (à simple paroi) par rapport aux matériaux combustibles. Voir aussi les instructions du fabricant d'évent.

** Mesuré à partir de la base de l'appareil. Certains appareils ont été testés avec une hauteur de plafond réduite. Avant la mise en place de votre unité, consultez le manuel d'installation. Les données techniques et les dimensions données en référence dans ce catalogue sont à titre indicatif seulement. Toute installation doit se faire à la lumière des données et des graphiques détaillés dans le manuel de l'utilisateur.

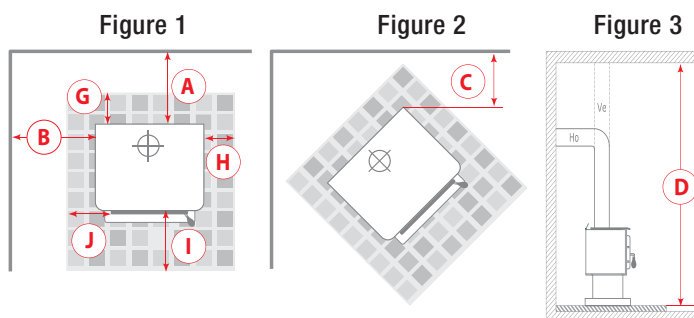

PROTECTION DE PLANCHER †		
	CANADA	É.-U.
G	8" – Note ‡	S.O. (Canada seulement)
H	8"	S.O. (Canada seulement)
I	18" à partir de l'ouverture de porte	16" à partir de l'ouverture de porte
J	S.O. (É.U. seulement)	8" à partir de l'ouverture de porte

† Acier d'une épaisseur minimale de 0.015" (0.38 mm) ou carreaux de céramique joints à l'aide de coulis. Aucune protection n'est requise si l'appareil est installé sur une surface incombustible (ex.: plancher de béton).
‡ La protection de plancher se limite au dégagement arrière (A) si ce dernier est inférieur à 8 pouces (203 mm).



ENCASTRABLE À BOIS

DESTINATION 1.9

EPA

ACCEPTÉ
sur l'île de
MONTREAL
< 2,5 g/m

◆ ARTICLES OPTIONNELS

Façade taillable 32" H x 44" L

Pare-étincelles

Ensemble d'entrée d'air frais

Tuyau isolé flexible pour entrée d'air frais

Registre d'entrée d'air frais avec clapet étanche (diamètre de 5")

Adaptateur pour déviation de gaine

EB00066

Conçu pour les plus petits âtres de maçonnerie grâce au profil fuselé de son caisson, le **Destination 1.9** est un encastrable à bois compact et facile à installer. Sa combustion non catalytique et son taux d'efficacité de 82 % (la plus élevée de sa catégorie) en font le choix par excellence pour ceux qui désirent transformer leur foyer ouvert en source de chaleur propre et performante. Afin de faciliter l'utilisation et l'entretien, sa chambre à combustion possède un fond plus creux pour l'accumulation des cendres et permet de réduire la fréquence des nettoyages.

Profitez d'une vision du feu panoramique grâce à sa large vitre en verre céramique et sa porte en fonte arquée, munie d'une discrète poignée en bois noir. Le ventilateur encastré et le contrôle d'air à poignée amovible dissimulé dans la louvre de façade procurent au **Destination 1.9** une finition moderne et épurée qui met en valeur la beauté des flammes.

CARACTÉRISTIQUES

- Surface recommandée : 250 à 1 200 pi. ca.
- Volume de la chambre à combustion : 1.2 pi. cu.
- Puissance thermique maximale (bûches de bois sec) : 45 000 BTU/h
- Longueur maximale des bûches : 17"
- Dimensions extérieures (excluant la façade) : 28 1/4" L x 21" P x 20 1/4" H
- Dimensions minimum requises de l'âtre : 25 1/2" L x 15 1/2" P x 19" H
- Technologie de combustion : Non catalytique
- Inclus : Ventilateur de 90 PCM à vitesse variable

Voir les caractéristiques techniques complètes aux pages 18 et 19.



Avec porte noire et moulures de façade argent brossé

EB00057

L'équipe Enerzone innove une fois de plus et perpétue sa renommée avec le **Solution 1.7**, une toute nouvelle mouture, qui atteint des performances incomparables de 1.26 g/h. Cet encastrable non catalytique profite d'un système de seconde combustion à la fine pointe de la technologie.

Les matériaux de première classe, la porte en fonte arquée aux courbes délicates, le positionnement des cannelures argentées, les briques réfractaires haute densité, le ventilateur silencieux de série sont autant d'atouts qui font de cet appareil un encastrable facile à opérer qui possède ce petit plus. Il confère à son propriétaire un confort inégalé, une durabilité accrue et une fiabilité supérieure.

Une extension de façade est incluse avec cette unité pour accommoder l'installation dans la plupart des âtres.

CARACTÉRISTIQUES

- Surface recommandée : 500 à 1 800 pi. ca.
- Volume de la chambre à combustion : 1.9 pi. cu.
- Puissance thermique maximale (bûches de bois sec) : 65 000 BTU/h
- Longueur maximale des bûches : 18"
- Dimensions extérieures (excluant la façade) : 27 1/8" L x 22 3/8" P x 21 1/4" H
- Dimensions minimum requises de l'âtre : 27 1/2" L x 12 3/4" P x 21 1/2" H
- Technologie de combustion : Non catalytique
- Inclus : Ventilateur de 144 PCM à vitesse variable

Voir les caractéristiques techniques complètes aux pages 18 et 19.

ENCASTRABLE À BOIS

SOLUTION 1.7



♦ ARTICLES REQUIS

Façade régulière (29" H x 44" L)
ou large (32" H x 50" L)
Moulures de façade noires
ou argent brossé

♦ ARTICLES OPTIONNELS

Pare-étincelles
Ensemble d'entrée d'air frais
Tuyau isolé flexible d'entrée d'air frais
Registre d'entrée d'air frais avec clapet
étanche (diamètre de 5")
Adaptateur pour déviation de gaine



Avec façade régulière et moulures de façade noires

ENCASTRABLE À BOIS

SOLUTION 2.3

EPA

ACCEPTÉ
sur l'île de
MONTREAL
< 2,5 g/m

◆ ARTICLES REQUIS

Façade régulière (29" H x 44" L)
ou large (32" H x 50" L)

Moulures de façade noires ou argent brossé

◆ ARTICLES OPTIONNELS

Façade taillable 32" H x 50" L

Pare-étincelles

Ensemble d'entrée d'air frais

Tuyau isolé flexible pour entrée d'air frais

Registre d'entrée d'air frais avec clapet
étanche (diamètre de 5")

Adaptateur pour déviation de gaine

Écran coupe-chaaleur pour tablette
et manteau combustible

EB00064

Conçu pour être des plus performant, le **Solution 2.3** encastrable offre une qualité surprenante de combustion. Chaque détail est soigneusement pensé pour optimiser les performances qui dépassent largement les dernières normes de l'industrie.

Plusieurs de ses caractéristiques sont identiques à son homologue autoportant. Positionné de façon stratégique, un puissant ventilateur de série (144 PCM) activé par la chaleur permet une redistribution optimale de la chaleur dégagée par le caisson dans la pièce. De plus, sa conception lui permet de recevoir une façade dont les dimensions peuvent couvrir unâtre de maçonnerie d'une hauteur maximale de 32 pouces et d'une largeur de 50 pouces. Conçu pour ceux qui recherchent un appareil écoresponsable et efficace; comme quoi il est possible de tout avoir!

CARACTÉRISTIQUES

- ▶ Surface recommandée : 500 à 2 100 pi. ca.
- ▶ Volume de la chambre à combustion : 2.4 pi. cu.
- ▶ Puissance thermique maximale (bûches de bois sec) : 75 000 BTU/h
- ▶ Longueur maximale des bûches : 20"
- ▶ Dimensions extérieures (excluant la façade) : 28 5/8" L x 27" P x 22 7/8" H
- ▶ Dimensions minimum requises de l'âtre : 28 7/8" L x 15 3/4" P x 23 5/16" H
- ▶ Technologie de combustion : Non catalytique
- ▶ Inclus : Ventilateur de 144 PCM à vitesse variable

Voir les caractéristiques techniques complètes aux pages 18 et 19.



Avec façade large et moulures de façade noires

ENCASTRABLE À BOIS

SOLUTION 3.5

EB00062

Lorsque la saison hivernale s'installe, elle apporte avec elle tous ses incontournables rituels « cocooning ». Conçu pour remplacer votre ancien foyer de maçonnerie inefficace, le **Solution 3.5** constitue votre meilleur choix pour créer l'ambiance parfaite. Confort, rendement, plaisir, économie et sécurité sont au rendez-vous avec cet encastrable à bois conçu pour les grands espaces en plus d'être très respectueux de l'environnement.

Grâce à son nouveau système de seconde combustion ultraperformant et propre, l'appareil non catalytique offre un spectacle éblouissant où le roulement des flammes entre les bûches fascine, à travers la grande surface vitrée.

Complétez votre installation avec la façade et les moulures de votre choix. Un pare-étincelles est aussi disponible pour ceux qui souhaitent vivre pleinement le crépitement d'un bon feu de bois.

CARACTÉRISTIQUES

- Surface recommandée : 1 000 à 2 700 pi. ca.
- Volume de la chambre à combustion : 3.5 pi. cu.
- Puissance thermique maximale (bûches de bois sec) : 110 000 BTU/h
- Longueur maximale des bûches : 22"
- Dimensions extérieures (excluant la façade) : 30 3/8" L x 29 1/2" P x 24 7/8" H
- Dimensions minimum requises de l'âtre : 31" L x 18 3/8" P x 26 1/4" H
- Technologie de combustion : Non catalytique



♦ ARTICLES REQUIS

- Façade moyenne (32" H x 44" L)
ou large (32" H x 50" L)
- Moulures de façade noires
ou argent brossé

♦ ARTICLES OPTIONNELS

- Pare-étincelles
- Ensemble d'entrée d'air frais
- Tuyau isolé flexible d'entrée d'air frais
- Registre d'entrée d'air frais avec clapet étanche (diamètre de 5")
- Adaptateur pour déviation de gaine

Voir les caractéristiques techniques complètes aux pages 18 et 19.

INEO
Outils de foyer
Voir page 24



ENCASTRABLE À BOIS

DESTINATION 2.3

EPA

ACCEPTÉ
sur l'île de
MONTREAL
<2,5 g/m

◆ ARTICLES OPTIONNELS

Pare-étincelles

Ensemble d'entrée d'air frais

Tuyau isolé flexible pour entrée d'air frais

Registre d'entrée d'air frais avec clapet étanche (diamètre de 5")

Adaptateur pour déviation de gaine

Ensemble de projection pour encastrable (2" ou 4")

Pour son installation, requiert l'ensemble de panneau de finition intermédiaire pour façade

Panneaux de finition intermédiaire du bas pour façade 6" H x 44" L ou 6" H x 50" L

Ensemble de panneaux de finition intermédiaire pour façade 29" H x 44" L ou 29" H x 50" L

EB00044

L'encastrable **Destination 2.3** est vraiment une fusion entre l'amélioration technologique et l'avancement du design. La fonte est le matériau tout désigné pour des lignes contemporaines harmonieuses et une finition alignée au foyer de maçonnerie. L'insertion dans des ouvertures plus grandes est facilitée par l'installation d'un panneau de finition métallique optionnel qui se fixe aisément à la façade en fonte. L'entretien des composantes électriques a été rendu facile grâce à la conception astucieuse d'un système de type tiroir auquel s'attache l'ensemble de ventilateur. L'ensemble de ventilateur (90 PCM) est muni d'un capteur thermique et d'un interrupteur pouvant être réglé à la position automatique, manuel ou arrêt.

CARACTÉRISTIQUES

- Surface recommandée : 500 à 2 100 pi. ca.
- Volume de la chambre à combustion : 2.4 pi. cu.
- Puissance thermique maximale (bûches de bois sec) : 75 000 BTU/h
- Longueur maximale des bûches : 20"
- Dimensions extérieures (excluant la façade) : 28 3/8" L x 22 3/4" P x 23 3/8" H
- Dimensions minimum requises de l'âtre : 28 7/8" L x 19 5/8" P x 23 3/4" H
- Technologie de combustion : Non catalytique
- Inclus : Ventilateur de 90 PCM à vitesse variable

Voir les caractéristiques techniques complètes aux pages 18 et 19.



EB00058

Enerzone vous convie à une nouvelle expérience en matière d'encastrable à bois. L'expertise de conception a été mise au service d'une esthétique et d'une fonctionnalité sans compromis. Le **Destination 2.7** s'impose dès le premier regard avec sa façade élocuente en fonte ornée d'une louvre distinctive et sa large surface vitrée pour un style affirmé, distingué et racé. En dépit de sa grande taille, cet encastrable à angle exigü offre une grande surface vitrée tout en s'intégrant facilement à la plupart des âtres. Une façade taillable, une entrée d'air frais et une porte pare-étincelles sont disponibles pour davantage de personnalisation.

Doté de performances incomparables, cet encastrable offre 80 000 BTU/h avec un taux d'émission avoisinant seulement 1.14 g/h; une valeur bien en deçà des prochaines normes de l'EPA. N'exigez rien de moins qu'un appareil Enerzone pour vivre de précieux moments de détente dans le confort de votre foyer!

CARACTÉRISTIQUES

- Surface recommandée : 750 à 2 200 pi. ca.
- Volume de la chambre à combustion : 2.5 pi. cu.
- Puissance thermique maximale (bûches de bois sec) : 80 000 BTU/h
- Longueur maximale des bûches : 20"
- Dimensions extérieures (excluant la façade) : 30 3/4" L x 24 7/8" P x 26 1/8" H
- Dimensions minimum requises de l'âtre : 31 3/4" L x 22 1/8" P x 27 1/8" H
- Inclus : Ventilateur de 176 PCM à vitesse variable

Voir les caractéristiques techniques complètes aux pages 18 et 19.

ENCASTRABLE À BOIS

DESTINATION 2.7



♦ ARTICLES OPTIONNELS

- Façade taillable 34" H x 50" L
- Porte pare-étincelles
- Ensemble d'entrée d'air frais
- Tuyau isolé flexible pour entrée d'air frais
- Registre d'entrée d'air frais avec clapet étanche (diamètre de 5")
- Adaptateur pour déviation de gaine
- Ensemble de projection pour encastrable (2" ou 4")

DONNÉES TECHNIQUES

Caractéristiques générales ✦ ENCASTRABLES À BOIS



Modèles	Destination 1.9	Solution 1.7	Solution 2.3	Solution 3.5	Destination 2.3	Destination 2.7
Couleur	Noir métallique					
Technologie de combustion	Non catalytique					
Temps de combustion maximal (voir note 1)	7 heures	6 heures	8 heures	10 heures	8 heures	8 heures
Surface recommandée (voir note 1)	250 à 1 200 pi. ca.	500 à 1 800 pi. ca.	500 à 2 100 pi. ca.	1 000 à 2 700 pi. ca.	500 à 2 100 pi. ca.	750 à 2 200 pi. ca.
Puissance thermique globale (min. à max.)	8 471 BTU/h à 31 893 BTU/h	15 650 BTU/h à 23 300 BTU/h	14 800 BTU/h à 28 600 BTU/h	18 100 BTU/h à 49 500 BTU/h	14 800 BTU/h à 28 600 BTU/h	14 200 BTU/h à 48 200 BTU/h
Puissance thermique maximale (bûches de bois sec)	45 000 BTU/h	65 000 BTU/h	75 000 BTU/h	110 000 BTU/h	75 000 BTU/h	80 000 BTU/h
Taux moyen d'émission de particules	1.5 g/h	1.26 g/h	1.54 g/h	1.32 g/h	1.54 g/h	1.14 g/h
Rendement optimal	82%	78%	77%	77%	77%	74%
Dimensions de l'ouverture de porte (L x H)	18 1/4" x 7 7/8"	17 1/4" x 8 3/4"	17 1/2" x 9"	19" x 10 5/8"	17 1/2" x 8 3/4"	25 3/8" x 10 1/2"
Dimensions de la chambre à combustion (L x P)	19 1/4" x 12 3/8"	19 5/8" x 13 1/2"	21" x 16 1/2"	22 7/8" x 20 1/8"	21" x 16 3/4"	21 3/4" x 12 7/8"
Volume de la chambre à combustion	1.2 pi. cu.	1.9 pi. cu.	2.4 pi. cu.	3.5 pi. cu.	2.4 pi. cu.	2.5 pi. cu.
Surface vitrée (L x H)	18" x 8 1/8"	15 7/8" x 9 7/8"	16 5/8" x 10 5/8"	18 3/4" x 12 1/2"	18" x 11 7/8"	24 1/4" x 12 5/8"
Type de porte - vitrée avec cadre en fonte	Oui					
Longueur maximale des bûches	17"	18"	20"	22"	20"	20"
Longueur de bûche recommandée	16"					
Diamètre du conduit d'évacuation	6"					
Type de vitre	Verre céramique					
Garantie	À vie, limitée					
Normes - Émissions / Efficacité	EPA / CSA B415.1-10					
Normes de sécurité	Selon les normes ULC S628, UL 1482, UL 737, NFPA 211, CSA B365 applicables au Canada et aux États-Unis					

Note 1 : La superficie de chauffage recommandée et le temps de combustion maximal peuvent varier selon la localisation de l'appareil dans l'habitation, le tirage de la cheminée, le climat, les facteurs de perte de chaleur, le type de bois utilisé les dimensions de l'âtre (encastrables) et d'autres variables. La superficie de chauffage recommandée pour un appareil est définie par le fabricant comme sa capacité à conserver une température minimale acceptable considérant que la configuration de l'espace ou la présence de système de distribution d'air ont un impact important sur la distribution optimale de la chaleur.

Les données techniques et les dimensions données en référence dans ce catalogue sont à titre indicatif seulement. Toute installation doit se faire à la lumière des données et des graphiques détaillés dans le manuel de l'utilisateur.

DONNÉES TECHNIQUES

Caractéristiques spécifiques ✦ ENCASTRABLES À BOIS



Modèles	Destination 1.9				Solution 1.7				Solution 2.3				Solution 3.5				Destination 2.3				Destination 2.7							
Dimensions extérieures et poids																												
Hauteur (excluant la façade)	20 1/4"				21 1/4"				22 7/8"				24 7/8"				23 3/8"				26 1/8"							
Largeur (excluant la façade)	28 1/4"				27 1/8"				28 5/8"				30 3/8"				28 3/8"				30 3/4"							
Profondeur (excluant la façade)	21"				22 3/8"				27"				29 1/2"				22 3/4"				24 7/8"							
Poids	332 lb (150 kg)				385 lb (175 kg)				407 lb (185 kg)				562 lb (255 kg)				478 lb (217 kg)				532 lb (241kg)							
Dégagements de l'appareil aux matériaux combustibles (figure 1, ci-dessous)																												
A- D'un mur côté adjacent	16"				16"				16"				19"				16"				19"							
B- D'un parement latéral combustible	1"				9"				9"				9"				9"				9 1/2"							
C- D'un parement supérieur combustible	1"				27"				27"				27"				27"				12"							
D- Dimension d'une tablette combustible	6"	8"	10"	12"	6"	8"	10"	12"	6"	8"	10"	12"	6"	8"	10"	12"	6"	8"	10"	12"	6"	8"	10"	12"	6"	8"	10"	12"
E- Dégagement minimal à une tablette combustible	15 1/4"	15 1/4"	15 1/4"	15 1/4"	27"	27"	27"	27"	27"	27"	27"	27"	27"	27"	27"	27"	27"	27"	27"	27"	12"	12"	12"	12"	12"	12"	12"	12"
F,G,H - Dimensions minimum requises de l'âtre avec ventilateur (H x L x P)	25 1/2" x 15 1/2" x 19"				21 1/2" x 27 1/2" x 12 3/4"				23 5/16" x 28 7/8" x 15 3/4"				26 1/4" x 31" x 18 3/8"				23 3/4" x 28 7/8" x 19 5/8"				27 1/8" x 31 3/4" x 22 1/8"							
I- Protection de plancher minimum devant le poêle (CAN/E-U)	18" / 16"				18" / 16"				18" / 16"				18" / 16"				18" / 16"				18" / 16"							
Articles optionnels et requis																												
Pare-étincelles	Optionnel				Optionnel				Optionnel				Optionnel				Optionnel				Optionnel							
Ensemble d'entrée d'air frais	Optionnel				Optionnel				Optionnel				Optionnel				Optionnel				Optionnel							
Moulures de façade noires	S.O.				Optionnel				Optionnel				Optionnel				S.O.				S.O.							
Moulures de façade argent brossé	S.O.				Optionnel				Optionnel				Optionnel				S.O.				S.O.							
Formats de façade																												
Régulière (29" H x 44" L)	S.O.				Optionnel				Optionnel				S.O.				S.O.				S.O.							
Moyenne (32" H x 44" L)	S.O.				S.O.				S.O.				Optionnel				S.O.				S.O.							
Large (32" H x 50" L)	S.O.				Optionnel				Optionnel				Optionnel				S.O.				S.O.							
Façade taillable	Optionnel 32" H x 44" L				S.O.				Optionnel 32" H x 50" L				S.O.				S.O.				Optionnel 34" H x 50" L							
Panneaux de finition intermédiaire du bas pour façade (6" H x 44" L ou 6" H x 50" L)	S.O.				S.O.				S.O.				S.O.				Optionnel				S.O.							
Panneaux de finition intermédiaire pour façade (29" H x 44" L ou 29" H x 50" L)	S.O.				S.O.				S.O.				S.O.				Optionnel				S.O.							
Ensemble de projection (2" ou 4")	S.O.				S.O.				S.O.				S.O.				Optionnel				Optionnel							

* La profondeur de l'ouverture de l'âtre peut être réduite à 18 5/8" ou 16 5/8" en utilisant l'ensemble de projection AC01323, vendu séparément. Notez cependant que pour faire l'installation de l'option d'ensemble de projection AC01323 l'un des ensembles de finition intermédiaire AC01322 ou AC01332 doit également être acheté séparément pour fixer l'ensemble de projection.

Figure 1

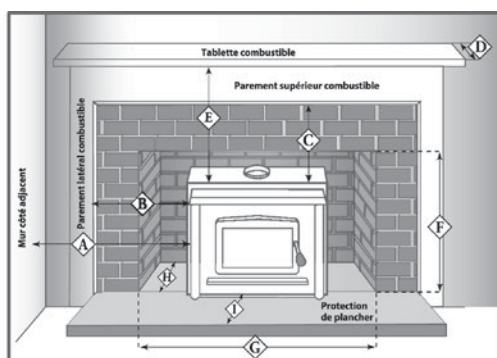

✦ À partir de l'ouverture de la porte

Les données techniques et les dimensions données en référence dans ce catalogue sont à titre indicatif seulement. Toute installation doit se faire à la lumière des données et des graphiques détaillés dans le manuel de l'utilisateur.



Avec louvere de style rustique

FOYER À BOIS ZÉRO DÉGAGEMENT

EB00059

SOLUTION 2.5 ZC II

Depuis toujours, le foyer constitue l'attrait du salon ou de la pièce familiale. Élément rassembleur incontestable, il figure encore à ce jour parmi les projets les plus convoités des générations précédentes comme celles à venir.

Conçu pour vous combler, le **Solution 2.5 ZC II** fait partie de ces foyers à bois qui se distinguent clairement des foyers décoratifs. Doté de performances exceptionnelles et d'une efficacité qui laisse la compétition loin derrière, les concepteurs Enerzone se démarquent avec cette unité non catalytique toute désignée pour le consommateur pour qui le bois représente une source de chauffage à la fois propre et renouvelable. Vivez le chauffage au bois dans sa forme la plus achevée.

CARACTÉRISTIQUES

- Surface recommandée : 750 à 2 200 pi. ca.
- Volume de la chambre à combustion : 2.5 pi. cu.
- Puissance thermique maximale (bûches de bois sec) : 80 000 BTU/h
- Longueur maximale des bûches : 20"
- Dimensions extérieures (excluant la façade) : 36 3/4" L x 23 7/8" P x 40 5/8" H
- Technologie de combustion : Non catalytique
- Inclus : Ventilateur de 176 PCM à vitesse variable



♦ ARTICLES REQUIS

- Façade noire
- Louvres de style rustique ou traditionnel

♦ ARTICLES OPTIONNELS

- Porte pare-étincelles
- Ensemble d'entrée d'air frais
- Registre d'entrée d'air frais avec clapet étanche (diamètre de 5")
- Ensemble de distribution par air forcé
- Ensemble de distribution d'air par gravité de style traditionnel ou moderne avec tuyaux ajustables
- Tuyau isolé flexible pour ensemble de distribution par air forcé
- Tuyau isolé flexible pour ensemble d'entrée d'air frais
- Écran coupe-chaueur pour tablette/manteau

Voir les caractéristiques techniques complètes à la page 21.

DONNÉES TECHNIQUES

Caractéristiques spécifiques ✦ FOYER À BOIS ZÉRO DÉGAGEMENT *

Modèle	Solution 2.5 ZC II
Couleur	Noir métallique
Temps de combustion maximal *	8 heures
Technologie de combustion	Non catalytique
Surface recommandée *	750 à 2 200 pi. ca.
Puissance thermique globale (min. à max.)	14 200 BTU/h à 48 200 BTU/h
Puissance thermique maximale (bûches de bois sec)	80 000 BTU/h
Rendement optimal	74 %
Taux moyen d'émission de particules	1.14 g/h
Dimensions de l'ouverture de porte (L x H)	25 3/8" x 10 1/2"
Dimensions de la chambre à combustion derrière les andirons (L x P x H)	20 3/8" x 17 1/2" x 12 1/8"
Volume de la chambre à combustion	2.5 pi. cu.
Surface vitrée (L x H)	22 1/4" x 13 1/2"
Type de porte	Double, vitrée, avec cadre en fonte
Longueur maximale des bûches	20"
Positionnement des bûches	Sur la largeur
Diamètre du conduit d'évacuation	6"
Hauteur minimale de la cheminée (à partir de la base du foyer)	15'
Type de vitre	Verre céramique
Garantie	À vie, limitée
Test standard - Émissions / efficacité	EPA / CSA B415.1-10
Tests de sécurité	Selon les normes ULC-S610, UL 127, NFPA 211 et CSA B365, applicables au Canada et aux États-Unis
Dimensions extérieures et poids	
Largeur	36 3/4"
Profondeur	23 7/8"
Hauteur	40 5/8"
Poids	523 lb (237 kg)
Dégagements de l'appareil aux matériaux combustibles * (voir schéma ci-contre)	
Mur latéral	13"
Mur arrière	0"
Côtés	0"
Plancher	0"
Plafond	80"
Tablette (de la base du foyer)	58"
Parement latéral	8"
Contour incombustible (haut)	0"
Contour incombustible (côtés)	0"
Articles optionnels et requis	
Façade noire	Requise
Louvres de style rustique ou traditionnel	Requises
Ensemble de sortie d'air chaud par gravité (voir page 22)	Optionnel
Ensemble de sortie d'air chaud forcé de 6" (voir page 22)	Optionnel
Porte pare-étincelles	Optionnel
Registre d'entrée d'air frais avec clapet étanche (diamètre de 5")	Optionnel
Écran coupe-chaaleur pour tablette/manteau	Optionnel



* La superficie de chauffage recommandée et le temps de combustion maximal peuvent varier selon la localisation de l'appareil dans l'habitation, le tirage de la cheminée, le climat, les facteurs de perte de chaleur, le type de bois utilisé, les dimensions de l'âtre (encastrables) et d'autres variables. La superficie de chauffage recommandée pour un appareil est définie par le fabricant comme sa capacité à conserver une température minimale acceptable considérant que la configuration de l'espace ou la présence de système de distribution d'air ont un impact important sur la distribution optimale de la chaleur.

Note 1 : Certaines composantes spécifiques peuvent être requises en fonction du fabricant de cheminée.

Les données techniques et les dimensions données en référence dans ce catalogue sont à titre indicatif seulement. Toute installation doit se faire à la lumière des données et des graphiques détaillés dans le manuel de l'utilisateur.

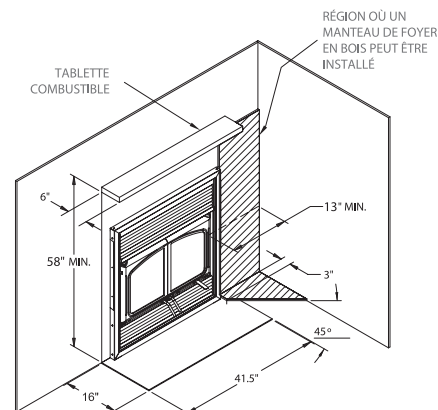

Manufacturiers, marques et types de cheminées approuvés (voir note 1) : foyer à bois zéro dégagement Solution 2.5 ZC II

MANUFACTURIERS	MARQUES	TYPES	DIAMÈTRE INTÉRIEUR
Olympia Chimney / SBI Venting Division	Ventis	1" Solid Pack	6"
Olympia Chimney	Champion Chimney System	1" Solid Pack	6"
Olympia Chimney	Rockford Chimney Systems	1" Solid Pack	6"
SBI Venting Division	Nexvent	1" Solid Pack	6"
American Metal	HSS	AC Triple Wall	6"
American Metal	HS	AC Triple Wall	6"
DuraVent	Dura Tech	1" Solid Pack	6"
DuraVent	Dura Tech Canada DTC	1" Solid Pack	6"
DuraVent	Dura Plus	AC Triple Wall	6"
DuraVent	Dura Tech Premium	2" Solid Pack	6"
Metal Fab	Temp Guard	1" Solid Pack	6"
Security Chimney	S-2100 +	2" Solid Pack	6"
Selkirk	Super Vent 2100 (JM)	2" Solid Pack	6"
Selkirk	CF Sentinel (CF)	2" Solid Pack	6"
Selkirk	Super Pro 2100 (ALT)	2" Solid Pack	6"

IL EST MAINTENANT TEMPS DE GÉRER LA DISTRIBUTION DE LA CHALEUR!

Les foyers au bois certifié EPA génèrent beaucoup de chaleur. Souvent, ils en génèrent trop pour la pièce où ils sont situés. Par conséquent, vous avez besoin de gérer l'excès de chaleur et l'envoyer là où c'est nécessaire. Pour offrir une solution, notre laboratoire de recherche et développement a conçu le système de gestion de la chaleur, une technologie novatrice qui permet la récupération de la chaleur produite lors de la combustion. Cette chaleur est ensuite redirigée dans les conduits de distribution afin de chauffer d'autres endroits de votre maison.

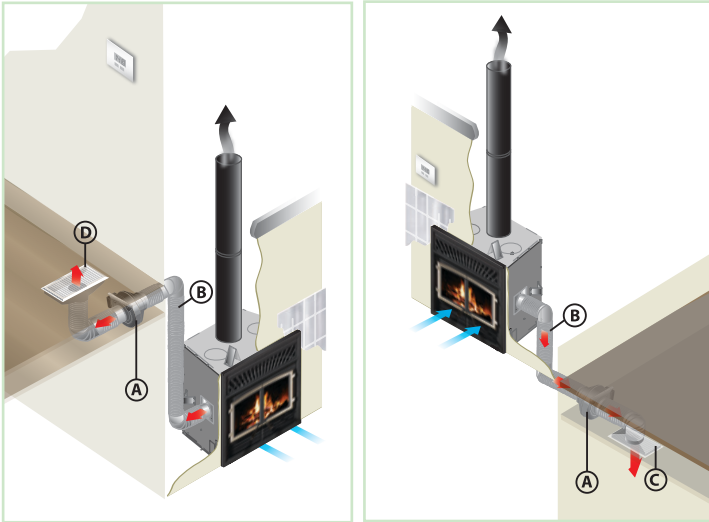

Ensemble de distribution par air forcé (système de gestion de la chaleur)

Ensemble de distribution par air forcé

Ce système vous permet de gérer la distribution de chaleur automatiquement. À l'aide d'un thermostat mural, vous pouvez sélectionner la température que vous souhaitez conserver dans la pièce où le foyer est situé. Lorsque le thermostat a atteint la température désirée, l'excédent de chaleur est redirigé vers une autre pièce jusqu'à 50 pieds (15 m) du foyer grâce à un ventilateur de 300 PCM. De cette façon, vous pouvez profiter d'un bon feu dans votre salon sans l'inconfort de la chaleur excédentaire générée par votre foyer Enerzone.

Le système peut aussi être utilisé comme chauffage d'appoint dans une pièce éloignée du foyer. Pour ce type d'application, il suffit de positionner le thermostat dans la pièce à chauffer et sélectionner la température devant être maintenue. Le système sera alors en mode « chauffage » et son puissant ventilateur sera actionné tant que la pièce éloignée n'aura pas atteint la température voulue et que le foyer sera suffisamment chaud pour distribuer sa chaleur.

Enerzone vous propose également une autre façon de répartir l'excès de chaleur dans votre maison grâce à un ensemble de distribution d'air par gravité.

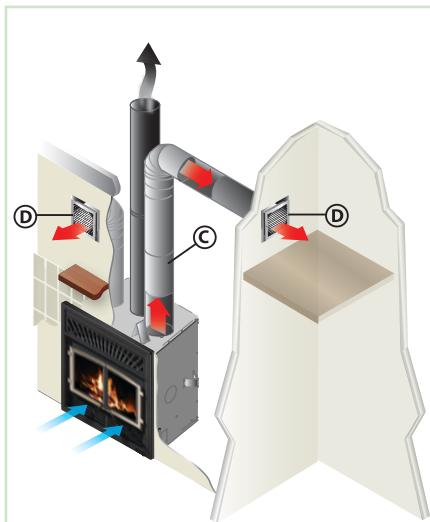

Ensemble de distribution d'air par gravité

Ensemble de distribution d'air par gravité

Cet ensemble vous permet d'amener l'air chaud soit dans la même pièce que le foyer, soit dans des pièces adjacentes ou situées à l'étage. Le système peut parcourir une distance maximale de 10' (3 m). La hauteur minimale du conduit d'air chaud à respecter est de 68" (1,7 m) mesurée à partir de la base du foyer jusqu'au haut des sorties.

Pour plus de détails sur les exigences liées aux installations de l'ensemble de distribution par air forcé ou sur l'ensemble de distribution d'air par gravité, visitez <http://www.enerzone-intl.com/fr/service-support-technique/systeme-de-distribution-de-la-chaleur>.

Installation suggérée: A) Ventilateur de 300 PCM B) Conduit d'air chaud flexible C) Conduit d'air chaud rigide D) Grille de sortie d'air. Les informations contenues dans cette page sont à titre indicatif seulement. Pour une liste de pièces détaillée du contenu des ensembles, veuillez consulter les manuels d'utilisation.

SUPERFICIE MAXIMALE DE CHAUFFAGE RECOMMANDÉE

en pieds carrés selon la zone climatique

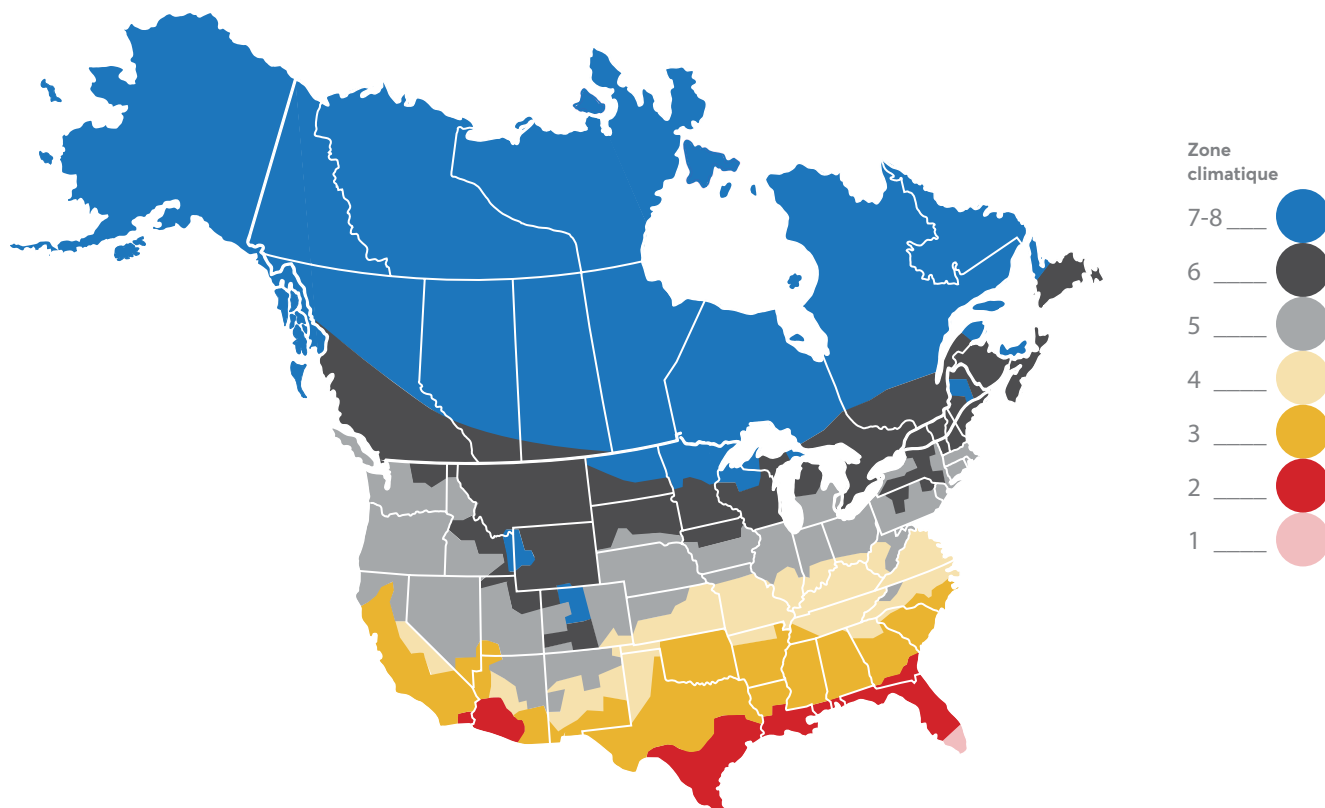

Modèles de poêles à bois	Zone 1-2	Zone 3	Zone 4	Zone 5	Zone 6	Zone 7-8
Solution 1.4	1 800	1 650	1 500	1 350	1 200	900
Solution 1.7	2 400	2 250	2 100	1 950	1 800	1 500
Solution 2.3	2 900	2 700	2 500	2 300	2 100	1 700
Harmony 2.3	2 900	2 700	2 500	2 300	2 100	1 700
Solution 3.3	3 100	2 900	2 700	2 500	2 300	1 900
Solution 3.5	3 500	3 300	3 100	2 900	2 700	2 300
Modèles d'encastables à bois	Zone 1-2	Zone 3	Zone 4	Zone 5	Zone 6	Zone 7-8
Destination 1.9	1 800	1 650	1 500	1 350	1 200	900
Solution 1.7	2 400	2 250	2 100	1 950	1 800	1 500
Solution 2.3	2 900	2 700	2 500	2 300	2 100	1 700
Destination 2.3	2 900	2 700	2 500	2 300	2 100	1 700
Destination 2.7	3 000	2 800	2 600	2 400	2 200	1 800
Solution 3.5	3 500	3 300	3 100	2 900	2 700	2 300
Modèle de foyer	Zone 1-2	Zone 3	Zone 4	Zone 5	Zone 6	Zone 7-8
Solution 2.5 ZC II	3 000	2 800	2 600	2 400	2 200	1 800

OUTILS DE FOYER



PETALE
AC02629

Contient quatre accessoires : tisonnier, balai, pelle et pince. Une belle option pour ceux qui désirent camoufler les outils pour miser sur un aspect plus décoratif.
Hauteur : 20" (51 cm)
Diamètre : 7 1/2" (19 cm)



SPEKTRA
AC02631

Contient quatre accessoires : tisonnier, balai, pelle et pince. Vous apprécierez son look futuriste pour une ambiance tout à fait unique.
Hauteur : 20" (51 cm)
Diamètre : 7 1/2" (19 cm)



NORDIK
AC02628

Contient quatre accessoires : tisonnier, balai, pelle et pince. Sa base en bois et sa structure en acier lui confèrent un beau look industriel, parfait pour les espaces contemporains ou rustiques.
Hauteur du support : 21 7/8" (53 cm)
Dimension de la base : 9 1/2" (24 cm) x 4 3/4" (12 cm)



DUPLEX
AC02620

Contient quatre accessoires : tisonnier, balai, pelle et grattoir. Vous apprécierez son look contemporain, à la fois rustique et chic, grâce à la combinaison du bois et de l'acier.
Hauteur des accessoires : 27 1/4" (69 cm)



INEO
AC02621

Contient quatre accessoires : tisonnier, balai, pelle et grattoir. Vous apprécierez son look contemporain et ses fines lignes étroites, idéal pour les petits espaces.
Hauteur des accessoires : 28 5/8" (73 cm)



PAPYRUS
AC02622

Contient quatre accessoires : tisonnier, balai, pelle et grattoir. Son look dès plus contemporain fascine par l'utilisation audacieuse de l'acier qui donnera une touche d'éclat à votre décor.
Hauteur des accessoires : 27 1/2" (70 cm)
Diamètre de la base : 7 1/2" (19 cm)



RANGEMENT À BOIS EQUISS
AC02350

Fabriqué en acier de haute qualité. Poignées intégrées qui facilitent toute manipulation. Deux pièces identiques qui s'emboîtent sans difficulté. Montage et démontage en quelques secondes. Rangement compact.
Hauteur : 15 1/4" (38 cm)
Longueur : 24 1/4" (61 cm)
Profondeur : 13" (33 cm)



RANGEMENT À BOIS FUSIO
AC02627

Voici un porte-bûches créatif qui a du caractère! L'heureux mélange d'acier et de merisier, en forme de demi-lune, permet l'entreposage facile et pratique de votre bois de chauffage.
Hauteur : 20" (51 cm)
Longueur : 18 1/2" (47 cm)
Profondeur : 24" (61 cm)

SYSTÈMES DE PROTECTION DE PLANCHER ET D'ÉCRAN MURALE CERTIFIÉ



PROTECTION DE PLANCHER EN VERRE

Ce verre traité par un processus de trempe est particulièrement résistant aux chocs. De couleur claire, cette plaque s'avère un choix sécuritaire pour votre foyer en plus d'ajouter beaucoup d'élégance à votre décor. Sa finition précise et soignée vous offre des bords polis et des coins qui ne coupent pas.

Quatre formats :

54" x 46 3/4" (AC02703) 50" x 18" (AC02760)
44" x 36" (AC02704) 70" x 20" (AC02761)

Épaisseur : 10 mm

Verre trempé teinté

Deux formats :

54" x 46 3/4" (AC02758)
44" x 36" (AC02757)

Épaisseur : 10 mm



SYSTÈMES MODULAIRES DE PROTECTION DE PLANCHER ET D'ÉCRAN MURALE CERTIFIÉ

Une solution simple, esthétique et sécuritaire pour réduire efficacement les dégagements muraux et protéger le plancher. Faciles à assembler, ces systèmes modulaires se marient parfaitement à tous les décors. Les panneaux en acier enduits de poudre, offrent une durabilité et une qualité supérieures.

GARANTIE À VIE LIMITÉE ENERZONE

sur le verre céramique SCHOTT ROBAX®

Les panneaux en verre céramique SCHOTT ROBAX® associent haute qualité, résistance thermique et matériaux uniques pour offrir un pur plaisir au coin du feu avec une vue sécuritaire des flammes. Composés à 95 % de sable de quartz et de deux autres matières premières naturelles, les panneaux en verre céramique SCHOTT ROBAX® présentent une dilatation thermique extrêmement faible. Ces panneaux sont particulièrement résistants à la chaleur et peuvent soutenir d'intenses températures à court terme, ainsi que des fluctuations de température importantes et des chocs thermiques. Compte tenu de leurs valeurs de transmission IR élevées, les panneaux en verre céramique SCHOTT ROBAX® permettent également à la chaleur produite dans la chambre à combustion d'être transférée plus efficacement à travers le verre. La qualité des composants de nos appareils étant une priorité chez Enerzone, nous avons choisi la solution SCHOTT ROBAX® pour nos appareils et offrons une garantie à vie limitée sur le verre céramique.

Pour plus de détails sur la garantie de nos produits : enerzone-intl.com/fr/garantie

**SCHOTT
ROBAX®**



POURQUOI CHOISIR ENERZONE ?

MEILLEURE GARANTIE DE SA CATÉGORIE À VIE LIMITÉE

Soudures de la chambre
à combustion
Verre céramique
Cadre de porte en fonte
Échangeur de chaleur
Placage

À VIE
À VIE
À VIE
À VIE
À VIE

ROBUSTESSE

Acier jusqu'à 3/8" d'épaisseur !
Synonyme de durabilité
et tranquillité d'esprit.

LOQUET DE PORTE

Ajustement progressif et simple
permettant une fermeture étanche
à l'air en tout temps.

SYSTÈME AUTO-NETTOYANT

Profitez de la vue ! Un système
d'auto-nettoyage de la vitre parmi
les plus performants.



FABRIQUÉS ICI

Fièrement fabriqués au Québec
avec des équipements à la fine
pointe de la technologie.

PROPRE ET EFFICACE

Moins de particules dans l'atmosphère,
plus de temps de chauffage et moins
de perte de chaleur dans le conduit
de cheminée.

Rendement optimal de 74 % ou plus.

Tous les modèles rencontrent
les plus récentes normes EPA et CSA.

COUPE-FEU

Fait de C-Cast™ ou équivalent.

Matériel de performance et durabilité
sans égal.

BRIQUES RÉFRACTAIRES

Haute densité !

Procurent une protection supérieure
à la chambre de combustion.

www.enerzone-intl.com

CONTACTEZ-NOUS

Téléphone : 1 877 356-6663

Service à la clientèle : achateventuel@sbi-international.com

Soutien technique : tech@sbi-international.com

Du lundi au vendredi : 8h à 12h — 13h à 17h

PUB048



01-2022